



Мир технологий
пожарной безопасности

Вертолетные площадки, вертодромы

Противопожарная защита
Продукция, системы и решения Пожнефтехим

+7 (499) 703 01 32
+7 (812) 388-64-00

Кратко о Пожнефтехим



КАТАЛОГ услуг,
ПРОТИВОПОЖАРНОГО ОБОРУДОВАНИЯ
И ПЕНООБРАЗОВАТЕЛЕЙ



Год создания – 2004
Доступ к работе на особо
опасных объектах

Лицензия

Минобразования

Лицензия МЧС РФ

Производство в России

противопожарного
оборудования и
пенообразователей.

**Испытательный
полигон 1000 кв.м**

Продукция и услуги Пожнефтехим

| Клиенты Пожнефтехим | Помощь в проектировании | Продажа продукции | Шеф-монтаж, обучение | Сдача в эксплуатацию | Сервисное обслуживание |
|--|----------------------------|----------------------|-------------------------|-------------------------|---------------------------|
| Проектные институты и организации | + | | | | |
| Заказчики, производственные объекты | + | + | + | + | + |
| Строительно-монтажные компании | | + | + | + | |
| Компании-комплектовщики | | + | | | |
| Инжиниринговые организации | + | + | + | + | |
| Эксплуатирующие организации | | | | | + |

Среди
заказчиков
Пожнефтехим:



ЛУКОЙЛ



SIBUR



Мы – Пожнефтехим



«Пожарная безопасность промышленных объектов касается каждого. Мы за надежность и уверенность в завтрашнем дне».

*Евгений Веселов
Руководитель ГК «Пожнефтехим»*

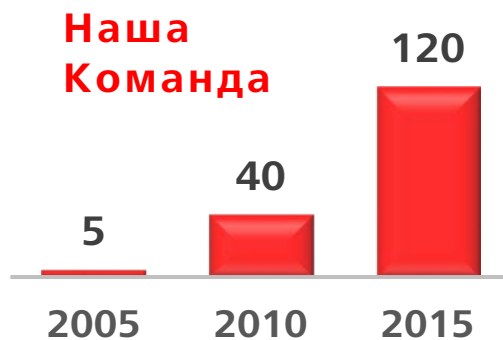

Поставки продукции Пожнефтехим, экспорт

 Российская Федерация

 Республика Беларусь

 Республика Казахстан

 Азербайджанская республика

 Республика Узбекистан

География компании Пожнефтехим

 Производство противопожарного оборудования в г. Донской

 Производство пенообразователей в г. Ивантеевка

 Торгово-производственная компания Пожнефтехим (Москва)

 Штаб-квартира Пожнефтехим (Санкт-Петербург)

 Партнер в Беларуси ГК «Север»

 Партнер в Казахстане Security Systems Бюро

Решения и системы для вертолетных площадок

Установка пожаротушения пеной низкой кратности (всплывающие насадки, система DIFFS)

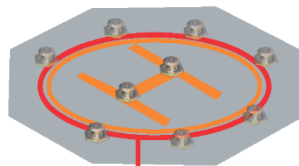

ПФУ «Тауэр»

Установка пожаротушения пеной низкой кратности (УВПН «Антифайер»)

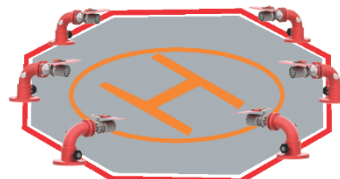

ПФУ «Тауэр»

Установка пожаротушения пеной средней кратности (УГП «Турбопен»)

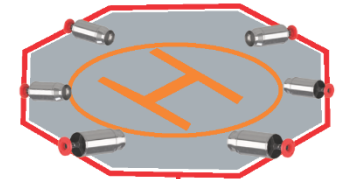

ПФУ «Тауэр»

Техническое помещение



Пристроенный или отдельный БК-ПТ «Витязь»

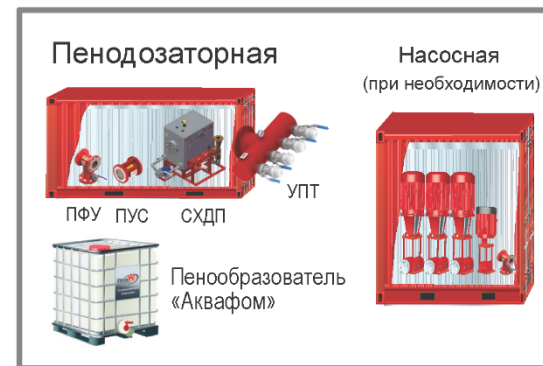

ИЛИ

Источник воды

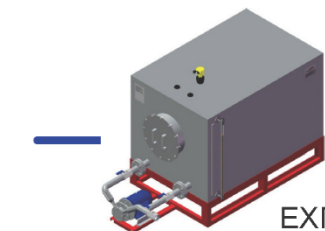

Всплывающие насадки, DIFFS

Приоритетный способ подачи пены на вертодром – с помощью всплывающих насадок, интегрированных в плоскость вертодрома. Это система пожарной безопасности вертодромов DIFFS (desk integrated fire fighting system), которая может применяться в Российской Федерации.

Из письма ВНИИПО МЧС России в Пожнефтехим: «согласно п. 8.3 СП 135.13130.2012 «Вертодромы. Требования пожарной безопасности» для противопожарной защиты вертодромов допускается применение различных устройств подачи огнетушащих веществ (ОТВ). Применяемые устройства должны быть сертифицированы... П.8.14 СП 135.13130.2012 применим как к установкам с использованием лафетных стволов, так и к другим установкам пожаротушения».

Всплывающий насадок M-DY16
Производитель: Matre Maskin SA, Норвегия

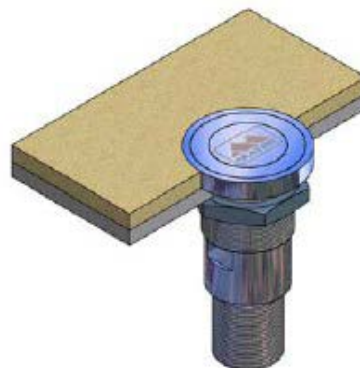

Режим ожидания

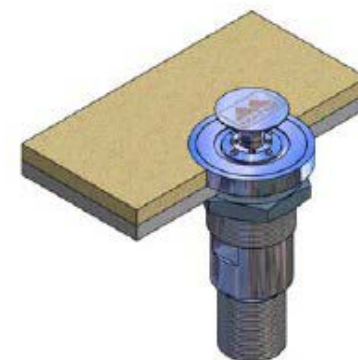

Режим активации

УВПН «Антифайер»

Универсальный водопенный насадок «Антифайер» позволяет регулировать напор, расход, угол распыла и определять места установки оборудования с учетом особенностей защищаемой зоны.



Пеногенератор обеспечивает большую дальность при подачи огнетушащего вещества из факела. По устойчивости к климатическим воздействиям УВПН «Антифайер» соответствует исполнениям У, ХЛ, УХЛ, Т, ОМ по ГОСТ 15150-69. Диапазон температуры окружающей среды – от минус 60 °С до плюс 50 °С.

УВПН «Антифайер» – генератор пены низкой кратности и применяется с пленкообразующими фторсинтетическими пенообразователями типа АFFF и АFFF/AR.



УГП «Турбопен»

Универсальный генератор пены «Турбопен» - это устройство для получения огнетушащих струй пены средней кратности в широких диапазонах давлений с увеличенной проникающей способностью и дальностью подачи по отношению к нормативным техническим средствам типа ГПС, ГПСС, СВП



Для оснащения вертолетных площадок рекомендуется выбирать генераторы пены «Турбопен» на поворотном устройстве, которое обеспечивает поворот от центральной оси не менее чем на 30° в любом направлении и на 360° вокруг оси установочного фланца. Устройство может комплектоваться оросителем для формирования водяной завесы.

фото: ООО «Пожнефтехим» © 2004-2018



Системы дозирования для вертолетных площадок

Система с дозаторами M-TU, M-BP, M-FOI

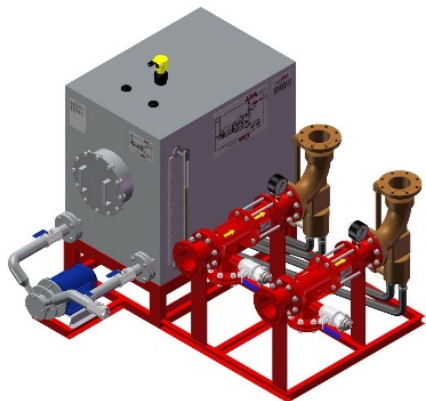

Турбинный осевой дозатор M-TU

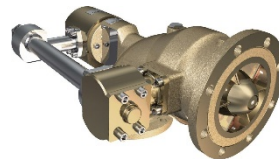

Балансирующий дозатор M-BP



Эжекторный дозатор M-FOI



Бак-дозатор «Антифайер» вертикальный



Бак-дозатор «Антифайер» горизонтальный



Бак-дозатор «Антифайер» сдвоенный



Дополнительное оборудование для вертодромов

Узел подключения пожарной техники (УПТ)

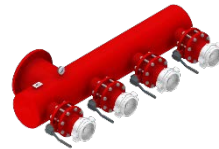

Пожарный успокоитель (ПУС)



Пожарный фильтр универсальный «Тауэр» (ПФУ)



Дозатор напорный пожарный «Фомикс» (ДПН)

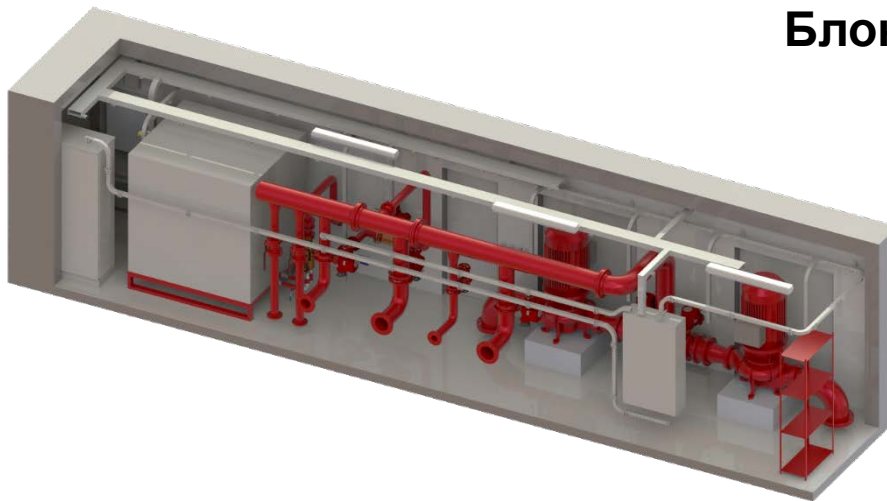
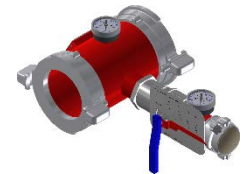

Блок-контейнер для пожаротушения «Витязь» (БК-ПТ)

Каркасное модульное здание БК-ПТ «Витязь» может иметь степень огнестойкости I, II, III, IV. В нем располагаются насосные станции, пенодозаторные, склады пенообразователя, опорные пункты пожаротушения и пр.

Дополнительное оборудование для вертодромов

Емкость для хранения пенообразователя (ЕХП) применяется для сбора использованного раствора пенообразователя для его последующей утилизации.

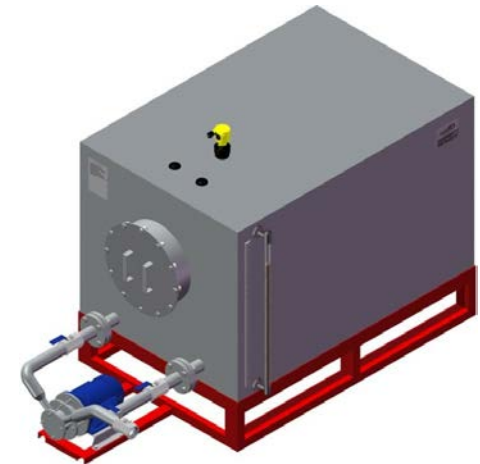

Шкаф пожарный пенный (ШПП) «МастерПен» (навесной, встроенный, приставной) применяется для размещения запаса пенообразователя, пожарного рукава и пеногенератора.



Пенообразователи для вертолетных площадок

В системах пожаротушения DIFFS с всплывающими насадками и с УВПН «Антифайер» применяется пленкообразующий пенообразователь

AFFF
AFFF/AR
AFFF/AR LV

В системах пожаротушения с УГП «Турбопен» применяется пенообразователь, предназначенный для получения пены средней кратности

S
AFFF



Вопросы при выборе пенообразователя

- Как пенообразователь сочетается с противопожарным оборудованием?
- Как продлить гарантию после пуска наладки?
- Как характеристики пенообразователя влияют на его стоимость?
- Как морозостойкость и другие качества влияют на вязкость пенообразователя?

Пожнефтехим рекомендует выбирать системы пожаротушения, которые рассчитаны на тушение пожара пеной низкой кратности и пленкообразующим пенообразователем типа AFFF и AFFF/AR.

СТУ, МОПБ с Пожнефтехим

Пожнефтехим разрабатывает СТУ для опасных производственных объектов. Работа включает три этапа:



1

Подготовка концепции требований, согласование технических решений, разработка концепции требований СТУ и утверждение у Заказчика.

2

Подготовка документа «Специальные технические условия на проектирование и строительство в части обеспечения пожарной безопасности объекта».

3

Согласование СТУ в МЧС РФ, Минстрое РФ и сопровождение при прохождении экспертизы проектов

Документ МОПБ – «Мероприятия по обеспечению пожарной безопасности» – готовится на этапе проектирования системы пожарной безопасности объекта.

Вопросы?

Противопожарное оборудование

Сергей Выприцкий, руководитель проектного отдела +7 (499) 703 01 32, доб.153

Пенообразователи Пожнефтехим

Татьяна Потапенко, руководитель пенного проекта +7 (499) 703 01 32, доб.172

СТУ и МОПБ для опасных объектов

Сергей Титенков, руководитель нормативно-технического отдела +7 (499) 703 01 32, доб.159

mail@pnx-spb.ru

www.pnx-spb.ru

Мир технологий
пожарной
безопасности

